

HIGH QUALITY & QUICK DELIVERY



RAIN GEAR

FOR REAL FISHING & WORK



「挑戦」

新たなステージへ

 **株式会社 フレック**

本社: 〒640-1131 和歌山県海草郡紀美野町動木1873
工場: 和歌山/中国深圳市
TEL (073)489-2126 FAX(073)489-5491
E-mail: frek-yk@mbn.nifty.com

印刷物につき、実際の色とは多少異なる場合があります。
仕様、価格は予告なく変更する場合があります。

www.rakuten.co.jp/marine-mate/





生地から、雨水がしみ込んできたとお悩みの方
完全防水・高周波ウエルダー商品をお試しください。

私たちは、レインウェアに求められる性能について真剣に取り組み考えています。

高周波ウエルダー加工は、ミシン縫製を使用しない完全防水加工を実現し、水の侵入から身体を守ります。

特に雨の日の土木・漁業・Fishing・農作業など、過酷な状況で着用されるレインウェアは

雨・風・気温・海水から身体を守り続けられるスペックが求められます。

水の侵入・耐久性の弱さが作業の妨げとなり、身体を守る事は真剣勝負です。

当社では、これまで培った経験と実績を基にさらに快適な素材の追及・徹底した品質管理に力を入れ

満足度の高い商品開発に日々努力していきます。

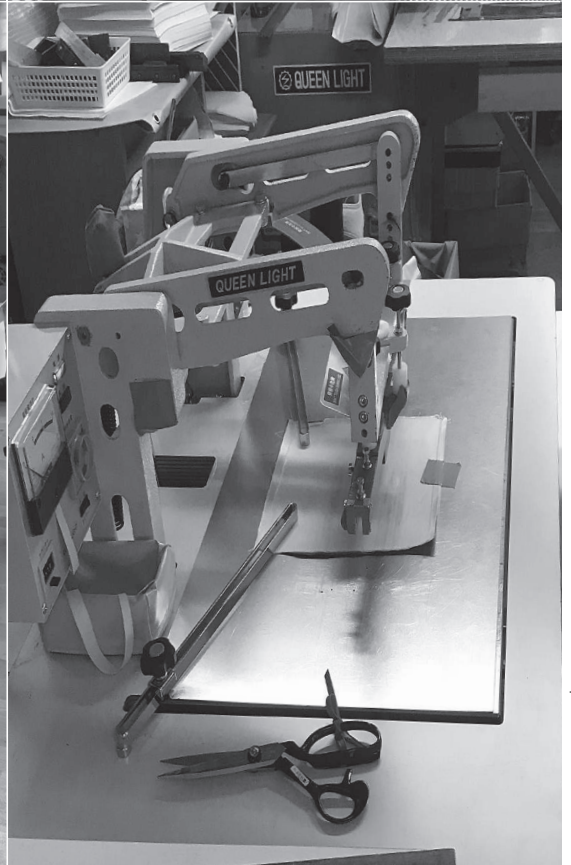
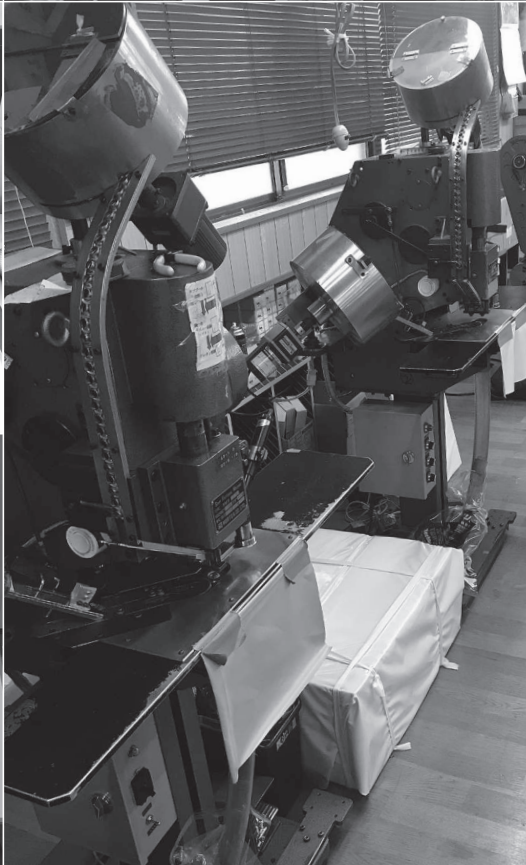
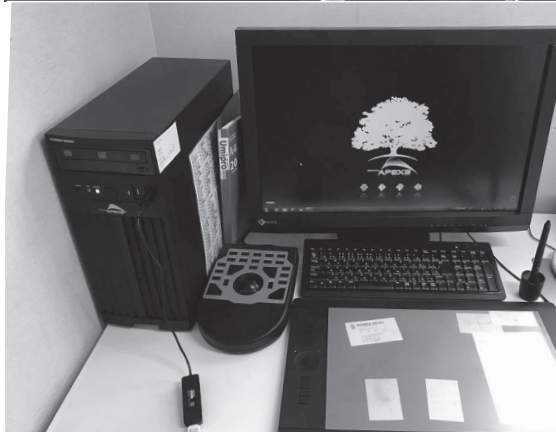
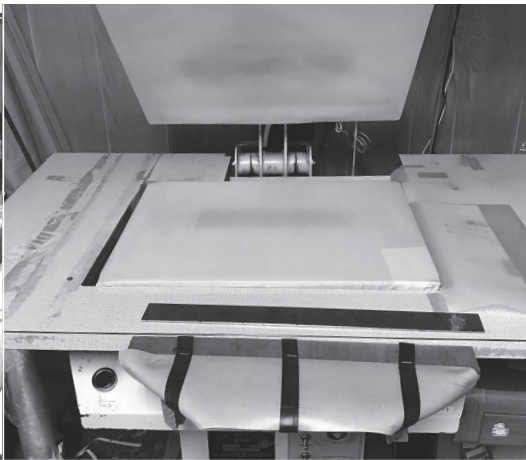

F-9035P**MARINE MATE SERIES**素材：PVC 塩化ビニール ポリエステル 100% 日本製 

生地：国内メーカー共同開発 こだわりの SPEC【摩耗・摩擦・生地剥離】

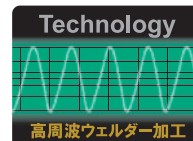

幅広い作業レイン用途で信頼の実績と高い評価
 これまでの着用レインでは破れてしまう・浸水がしてくる！
 お困りの方『防水性に優れ・破れにくい強い合羽』おすすめします

SPEC 生地厚 0.4 mm 耐寒・耐油配合 共同開発スパン糸

F-9035P パーカー

S M L LL 3L 4L 5L 4L/5L 別価格となります。

* 別寸法：承ります。販売店へご相談ください

**F-9045P****MARINE MATE SERIES**素材：PVC 塩化ビニール ポリエステル 100% 日本製 

生地：国内メーカー共同開発 こだわりの SPEC【摩耗・摩擦・生地剥離】

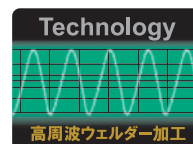

『さらに強いのが欲しい』現場の声から
 ブルー限定 誕生

極厚

SPEC 生地厚 0.45 mm 耐寒・耐油配合 共同開発スパン糸

F-9045P 極厚パーカー

S M L LL 3L 4L 5L

F-9045S 極厚胸付サロペット

4L・5L は別価格となります。



F-9035S MARINE MATE SERIES

素材：PVC 塩化ビニール ポリエステル 100% 日本製 

生地：国内メーカー共同開発 こだわりの SPEC【摩耗・摩擦・生地剥離】

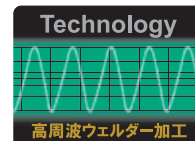

SPEC 生地厚 0.4 mm 耐寒・耐油配合 共同開発スパン糸

F-9035S 胸付サロペット | S M L LL 3L 4L 5L 4L/5L 別価格となります。

選べる
カラー展開



ブルー



ホワイト



イエロー
NEW



オレンジ
NEW



ブラック



ターコイズ



マゼンダ
NEW

F-9035T MARINE MATE SERIES

素材：PVC 塩化ビニール ポリエステル 100% 日本製 

生地：国内メーカー共同開発 こだわりの SPEC【摩耗・摩擦・生地剥離】

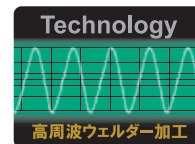

SPEC 生地厚 0.4 mm 耐寒・耐油配合 共同開発スパン糸

F-9035T パンツ | S M L LL 3L 4L 5L 4L/5L 別価格となります。



ブルー



ホワイト



ブラック



ターコイズ



マリンメイト
高機能完全防水

F-9035L Ladies' SERIES

素材：PVC 塩化ビニール ポリエステル 100% 日本製 

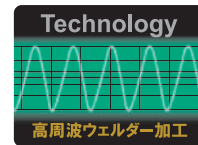

Ladies' サイズ展開 働く女性をサポート

F-9035LP パーカー

SSS SS

F-9035LS 胸付サロペット

SSS SS



Ladies' 参考サイズ

	着丈	胸囲	袖丈	総丈	腰囲	股下
SS	66	114	78	115	104	64
SSS	63	110	76	112	100	62



イエロー
NEW

ブルー

マゼンダ
NEW

F-9035J MARINE MATE SERIES

素材：PVC 塩化ビニール ポリエステル 100% 日本製 

生地：国内メーカー共同開発 こだわりの SPEC【摩耗・摩擦・生地剥離】

フード釦取外し仕様

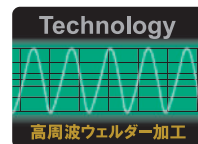

SPEC 生地厚 0.4 mm 耐寒・耐油配合 共同開発スパン糸

F-9035J ジャンパー

S M L LL 3L 4L 5L

4L・5L は別価格となります。

	S	M	L	LL	3L	4L	5L
着丈	69	72	75	78	81	84	87
胸回	118	122	126	130	134	138	142
袖丈	80	82	84	86	88	90	92



ブルー

F-15015 Mexican Cruiser メキシカンクルーザー

素材：PVC 塩化ビニール ポリエステル 100% 日本製 

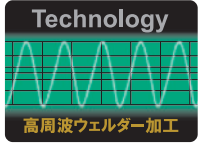

さらに 強度を身に纏った 尻・膝部分を大型 2重補強！

SPEC 生地厚 0.40 mm 耐寒・耐油配合 共同開発スパン糸 4L・5Lは別価格となります。

F-15015P パーカー | S M L LL 3L 4L 5L | F-15015S 胸付サロペット | S M L LL 3L 4L 5L

Mexican Cruiser
It's smart Marine Wear



ブラック/イエロー

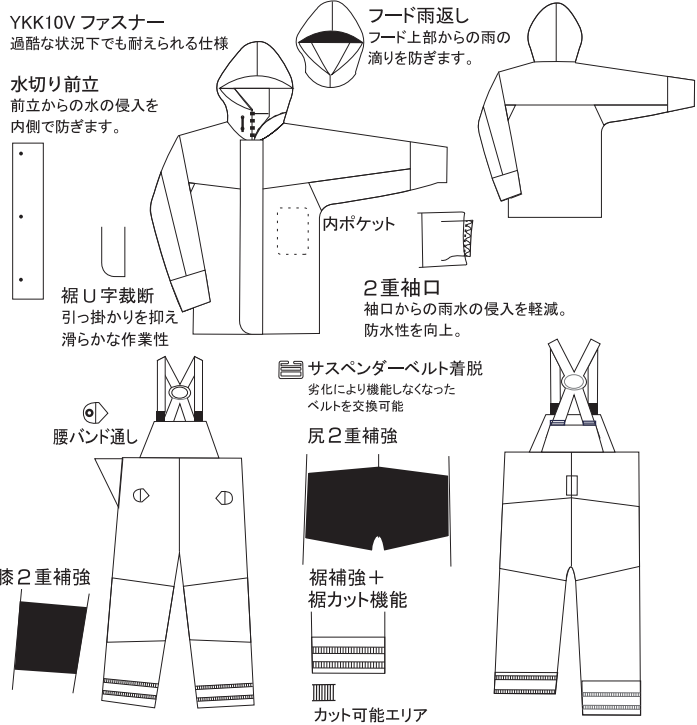

パーカー寸法表

	S	M	L	LL	3L	4L	5L
着丈	69	72	75	78	81	84	87
胸回	118	122	126	130	134	138	142
袖丈	80	82	84	86	88	90	92

胸付サロペット寸法表

	S	M	L	LL	3L	4L	5L
総丈	118	121	124	127	130	133	136
腰回	108	112	116	120	124	128	132
股下	66	68	70	72	74	76	78

F-8012 SERIES クラフト防水レインウェア

素材：PVC 塩化ビニール ポリエステル 100% 日本製 

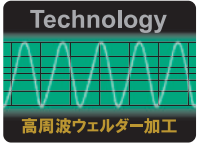

陸上作業防水レイン。防水性 耐油性に優れ 丈夫なレイン

SPEC フード/釦脱着 袖先/2重袖仕様

F-8012J ジャンパー | S M L LL 3L 4L 5L 4L・5Lは別価格となります。

SPEC 前開ファスナー仕様

F-8012P パンツ | S M L LL 3L 4L 5L 4L・5Lは別価格となります。



ブラック



イエロー



肩章付
ホワイト



ターコイズ



ブラック



ホワイト



イエロー



ターコイズ

ジャンパー寸法表

	S	M	L	LL	3L	4L	5L
着丈	68	72	76	80	85	88	90
胸周り	112	116	120	124	128	132	136
袖丈	77	79	82	84	86	88	90

パンツ寸法表

	S	M	L	LL	3L	4L	5L
総丈	94	97	100	105	108	112	115
ウエスト	92	95	98	102	110	120	128
股下	65	67	69	72	74	78	81

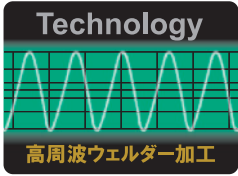

これまでの防水素材の常識が変わる ”進化”が快適な作業性をマネージメント

PH66-1703 PH66-1704 PHILLIPS 66 HYBRID RAIN WEAR

素材：PU/PVC ポリエステル 100% 日本製 
SPEC 生地厚：0.35 mm 耐油・耐寒素材 共同開発スパン糸

ライセンス商品設定売価での販売をお願いします。
PH66-1703 パーカー | S M L LL 3L 4L 5L 本体 ¥10,900(税別) 4L・5L は別価格となります。



驚異的な 耐油性。

PH66-1704 胸付サロペット | S M L LL 3L 4L 5L 本体 ¥10,500(税別) 4L・5L は別価格となります。

新素材 HYBRID

HV-9035P
HV-9035S

MARINE MATE HYBRID

素材 : PU/PVC ポリエステル 100% 日本製 
SPEC 生地厚 : 0.35 mm 耐油・耐寒素材 共同開発スパン糸

HV-9035P パーカー | S M L LL 3L 4L 5L 4L・5L は別価格となります。



衝撃
の軽さ。

着れば

体感。

優れた
耐久力。



HV-9035S 胸付サロペット | S M L LL 3L 4L 5L 4L・5L は別価格となります。

完全防水レインウェアに待望の新ブランド！



Phillips 66TM Worker & Fishermen

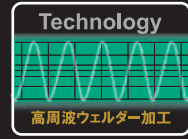

PH-MJ151
PH-MS152

PHILLIPS 66 MARINE RAIN WEAR

素材：PVC ポリエステル 100%日本製

厳しい作業環境で、『耐える耐久性・防水性』を備えたレインウェア

SPEC 生地厚 0.4 mm 耐寒・耐油配合 共同開発スパン糸

ライセンス商品設定売価での販売をお願いします。

PH-MJ151 パーカー | S M L LL 3L 4L 5L

PH-MS152 胸付サロペット | S M L LL 3L 4L 5L

本体 ¥8,900(税別) 4L・5L は別価格となります。

本体 ¥7,900(税別) 4L・5L は別価格となります。



76-MJ153
76-MS154

UNION 76 MARINE RAIN WEAR

素材：PVC ポリエステル 100%日本製

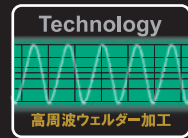

アシンメトリー左右非対称 存在感を示す PRO モデル

SPEC 生地厚 0.4 mm 耐寒・耐油配合 共同開発スパン糸

ライセンス商品設定売価での販売をお願いします。

76-MJ153 パーカー | S M L LL 3L 4L 5L

設定売価 ¥7,900 (税抜) 4L・5L は別価格となります。



76-MS154 胸付サロペット | S M L LL 3L 4L 5L

設定売価 ¥7,500 (税抜) 4L・5L は別価格となります。

76-MJ155
76-MS156

UNION 76 MARINE RAIN WEAR

素材：PU ストレッチ加工 ポリエステル 100% 台湾製

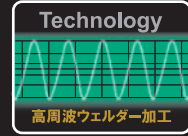

ストレッチ性に優れた
PU レインウェア



ライセンス商品設定売価での販売をお願いします。

76-MJ155 パーカー

S M L LL 3L 4L 5L

本体 ¥8,900(税別) 4L・5L は別価格となります。

76-MS156 OP サロペット

S M L LL 3L 4L 5L

本体 ¥7,900(税別) 4L・5L は別価格となります。

76 釦

フード雨返し

胸内ポケット

前開 OP 仕様

サスペンダー
着脱取替可能

裾コード

2重袖

Navy/Red

Lime/Navy

Lime/Navy

Navy/Red

パーカー寸法表

	S	M	L	LL	3L	4L	5L
着丈	67	70	73	76	79	82	85
胸囲	112	116	120	124	128	132	136
裾丈	84	86	88	90	92	94	96

OP サロペット寸法表

	S	M	L	LL	3L	4L	5L
総丈	106	109	112	115	118	121	124
腰囲	112	116	120	124	128	132	136
股下	66	68	70	72	74	76	78



WORKING GEAR

Rain Wear for Fisherman



H-111 Wonder VIKING PVC Rain Wear

素材：PVC 防水加工 ポリエステル 100% 台湾製

裏生地トリコット素材採用 軽量でしなやかな仕上り 陸上・水産作業防水レイン

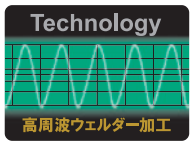

H-111P パーカー | S M L LL 3L 4L 5L 4L・5Lは別価格となります。



H-111MP マリンパーカー | S M L LL 3L 4L 5L 4L・5Lは別価格となります。

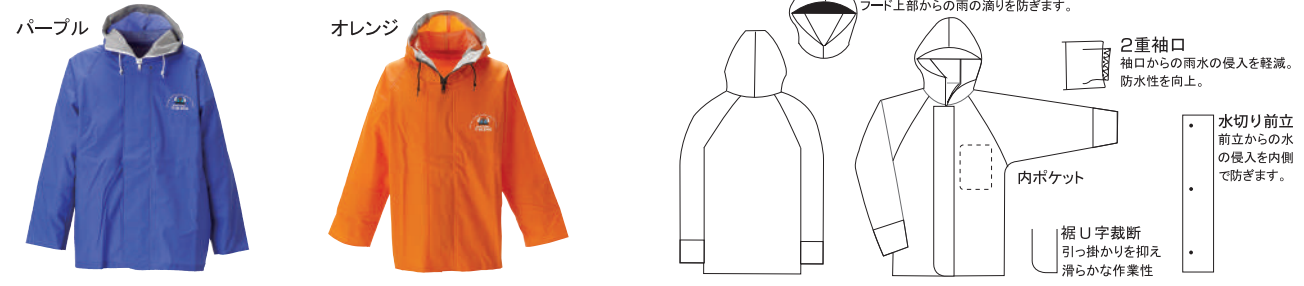

H-111S サロペット | S M L LL 3L 4L 5L 4L・5Lは別価格となります。 H-111T パンツ | S M L LL 3L 4L 5L 4L・5Lは別価格となります。

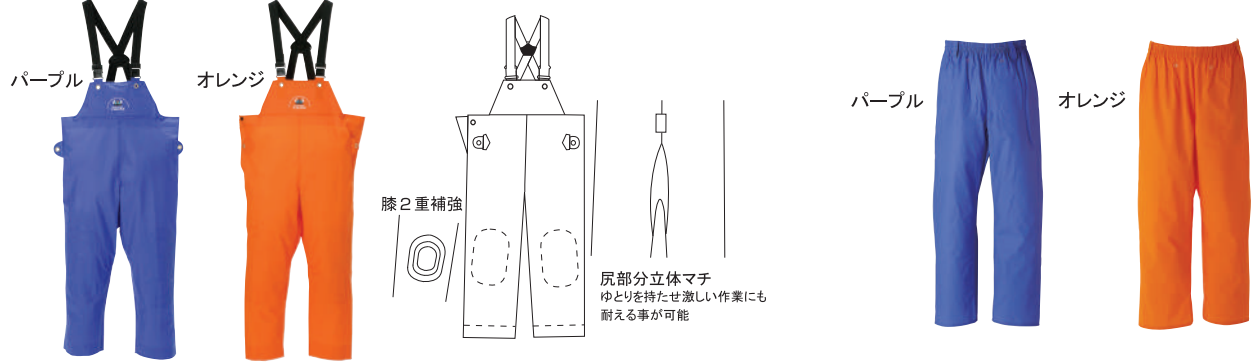

パーカー寸法表

	S	M	L	LL	3L	4L	5L
着丈	69	72	75	78	81	84	87
胸周り	116	120	124	128	132	136	140
袖丈	77	79	82	84	86	88	90

サロペット寸法表

	S	M	L	LL	3L	4L	5L
総丈	116	119	122	125	128	131	134
ウエスト	112	116	120	124	128	132	136
股下	64	67	70	73	76	79	82

パンツ寸法表

	S	M	L	LL	3L	4L	5L
総丈	99	103	107	111	115	119	123
ウエスト	106	110	114	118	122	126	130
股下	66	69	72	75	78	81	84

F-1019 EXOCET エグゾゼ PVC Rain Wear

素材：PVC 防水加工 ポリエステル 100% 台湾製

完全防水 ベーシックモデル

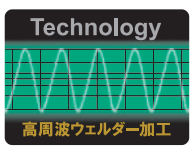

F-1019P パーカー | S M L LL 3L 4L 5L

F-1019S サロペット | S M L LL 3L 4L 5L



パーカー寸法表

	S	M	L	LL	3L	4L	5L
着丈	69	72	75	78	81	84	87
胸回	118	122	126	130	134	138	142
袖丈	80	82	84	86	88	90	92

サロペット寸法表

	S	M	L	LL	3L	4L	5L
総丈	118	121	124	127	130	133	136
腰回	108	112	116	120	124	128	132
股下	66	68	70	72	74	76	78

F-11002

EXOCET Stretch Rain Wear

素材：PU ストレッチ加工 ポリエステル 100% 台湾製

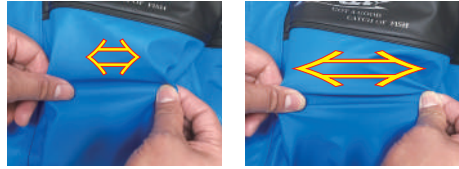
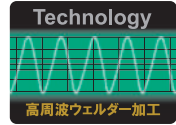

Stretch

ウレタン伸縮ストレッチ防水素材
軽量・ストレッチ
 完全防水ウエルダー加工

F-11002J ジャンパー

S M L LL 3L 4L 5L

4L・5L は別価格となります。

SPEC

フード巻込収納



袖先



胸内ポケット



Blue/Black



Black/Black



Red/Black



F-11002S OP サロペット

S M L LL 3L 4L 5L

4L・5L は別価格となります。

SPEC
 前開 OPEN 仕様



Black



F-11002P パンツ

S M L LL 3L 4L 5L

4L・5L は別価格となります。

Black



ジャンパー寸法表

	S	M	L	LL	3L	4L	5L
着丈	62	65	68	71	74	77	80
胸囲	116	120	124	128	132	136	140
袖丈	81	83	85	87	89	91	93

OP サロペット寸法表

	S	M	L	LL	3L	4L	5L
総丈	101	104	107	110	113	116	119
腰囲	107	111	115	119	123	127	131
股下	67	69	71	73	75	77	79

パンツ寸法表

	S	M	L	LL	3L	4L	5L
総丈	99	102	105	108	111	114	117
腰囲	62	66	70	74	78	82	86
股下	66	68	70	72	74	76	78

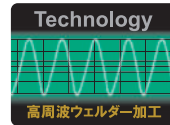
F-9036**SERIES 水中胴付長靴**素材：PVC 塩化ビニール ポリエステル 100% 日本製 **水中胴付長靴****防水ウェルダ縫製仕様 国産長靴採用**

長靴と本体の接着は、水漏れを防ぐ特殊加工。股部分は、十分な余裕があり動きやすさを重視。

股部分の縫い目の交差をなくし、水漏れの原因をなくしました。長靴日本製を使用。

F-9036 水中胴付長靴 23.0 24.0 24.5 25.0 25.5 26.0 27.0 28.0

ブルー

4L・5L は別価格となります。

長靴：国産
耐油性ソール

お断り

受注生産の為 ご注文頂いてから10日前後のお届けとなります納期ご確認下さい。

参考寸法

前股上：52 cm

後股上：64 cm

股下：63 cm * 長靴縫製部分まで

腰回：128 cm

総丈：111 cm * 長靴縫製部分まで

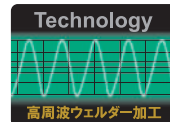
F-18016**PVC 防水腕カバー**素材：PVC 塩化ビニール ポリエステル 100% 日本製  生地厚：0.35 mm選べる
カラー展開**耐久性に優れた
PVC 防水腕カバー**

マゼンダ



オレンジ イエロー ターコイズ ネイビー マゼンダ ホワイト

**F-17012****PU 防水腕カバー**

素材：PU ストレッチ加工 ポリエステル 100% 台湾製

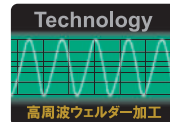

ネイビー

Stretchウレタン伸縮ストレッチ防水素材
軽量・ストレッチ
完全防水ウェルダ加工

環境ホルモン対応

環境にやさしい前掛シリーズ



ポリウレタン前掛

抗菌加工

軽量

耐油

この前掛は、廃棄物として焼却処理する際、塩素を含んでいないのでダイオキシン等の有害ガスがでない環境に優しい商品です。また、抜群の耐油、耐傷性能があり耐久性に優れます。使用環境にもよりますが、塩ビ品の2倍以上の耐久性があるものと考えられます。食品・調理用前掛として環境、性能両面に優れた次世代の商品です。一般の塩ビ商品同様ウエルダー縫製のため防水性、防カビ性も良好です。



【PVC 素材と比較した特長】

- 耐油性に優れ、素材表面の硬化現象が起きにくい。
- 軽量・強度が強い。(摩擦・摩耗)

素材／ポリウレタン
ポリエステル基布

厚み／0.35mm

カラー／白

写左) フィット前掛

L 総丈 120cm × 腰廻 90cm × 裾巾 97cm
M 総丈 110cm × 腰廻 87cm × 裾巾 94cm

写右) 胸付前掛 腰廻、裾廻 90cm × 総丈 110cm



ワンタッチでウエストにジャストフィット

クラレプラスチック (機製 生地使用)

フィット前掛

抗菌加工

素材／塩化ビニールターポリン
ポリエステル基布
カラー／白・紺・ピンク・ブルー
*ピンク・ブルー 別価格

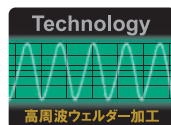

防水・防汚性に優れています。

胸付前掛

サイズ 丈 90 cm × 巾 90 cm

* 白のみ 定番在庫

腰付前掛

サイズ M 丈 110 cm × 腰廻 87 cm × 裾巾 94 cm

サイズ L 丈 120 cm × 腰廻 90 cm × 裾巾 97 cm

サイズ LL 丈 130 cm × 腰廻 90 cm × 裾巾 97 cm

用途にあわせて胸付と腰下が選べる

クラレプラスチック (機製 生地使用)

胸付 腰下前掛

抗菌加工

素材／塩化ビニールターポリン
ポリエステル基布

カラー／白・紺

*ピンク・ブルー別価格・在庫ご確認下さい。

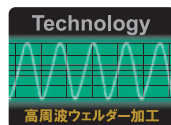

腰下前掛

サイズ 丈 90 cm × 巾 90 cm

サイズ 丈 90 cm × 巾 100 cm

胸付前掛

サイズ 丈 90 cm × 巾 110 cm

サイズ 丈 90 cm × 巾 120 cm

ご指定のサイズも制作いたします。ご相談ください。

F-0060R

東レ Breathatec 透湿防水 3層レインウェア

素材：ナイロン 100% /リップストップ透湿防水加工 日本製 

透湿 3層素材を使用。優れた透湿性と同時に結露も抑制しウェア内部の不安を少なくしています

東レコーテックス(株)の特殊加工素材を使用したブリザテックは、生地表面は水をはじき、撥水防水性能と、内部に滞留した湿気を外部に発散する性能を兼ね備えた高機能素材です。

中層に形成した特殊なポリウレタンの微多孔質膜素材によって、水滴がしみ込まず、かつ内部の湿気は通過するので、蒸れにくいという特徴をもっています。

F-0060R ジャンパー&パンツ M L LL 3L 4L 5L

4L・5Lは別価格となります。

耐水圧：20,000 mm以上
透湿度：6,000g/m²/24h 以上
低結露性：5g/m²/24h 以下

DEWLFUNC^α

デュールファンク^α・アルファは、特殊撥水技術により超耐久摩擦撥水を可能にしました。

はじき続けるための高い機能性

- 実着用時の摩擦耐久性に優れ、洗濯を重ねても撥水性能が落ちにくい。
- 繊維に固着した撥水基が多いため、汚れを寄せ付けにくい。

Breathatec[®]

透湿防水素材「ブリザテック」は、生地表面は水をはじき、撥水・防水性能と、内部に滞留した湿気を外部に放散する性能を兼ね備えた高機能素材です。

微多孔質の膜が水滴を通さず、湿気を逃がす

中層に形成した特殊なポリウレタンの微多孔質膜構造により、この膜の表面側が1~30マイクロメートルの細かい孔の開いた孔構造で、水滴はこの膜を通過できず、湿気は通過して外部に放出します。

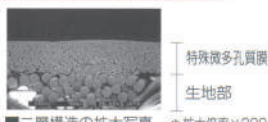

二層構造の拡大写真 *拡大倍率×200

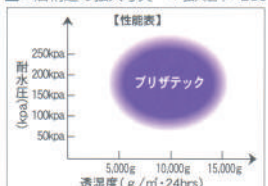

ジャンパー寸法表

	M	L	LL	3L	4L	5L
着丈	69	72	75	78	81	84
胸周り	118	122	126	130	134	138
袖丈	86	88	90	92	94	96

パンツ寸法表

	M	L	LL	3L	4L	5L
総丈	102	105	108	111	114	117
股下	70	72	74	76	78	80
ウエスト	108	112	116	120	124	128

F-12014C

東レ Breathatec 透湿防水 2層 レインウェア

素材：ナイロン 100%Breathatec 透湿防水加工 日本製 

**東レ Breathatec 耐水圧・透湿度に優れた透湿2層素材を使用
透湿3層素材と比較して 低価格を実現！**

東レコーテックス（株）の特殊加工素材を使用したブリザテックは、生地表面は水をはじき、撥水防水性能と、内部に滞留した湿気を外部に発散する性能を兼ね備えた高機能素材です。

中層に形成した特殊なポリウレタンの微多孔質膜素材によって、水滴がしみ込まず、かつ内部の湿気は通過するので、蒸れにくいという特徴をもっています。

F-12014C ジャンパー & パンツ S M L LL 3L 5L
4L・5L は別価格となります。

耐水圧：10,000 mm以上
透湿度：10,000 g/m²/24h 以上
低結露性：5g/m²/24h 以下

DEWLFUNC^α
デュールファンク^α・アルファは、特殊撥水技術により超耐久摩耗撥水を可能にしました。

はじき続けるための高い機能性

- 実着用時の摩耗耐久性に優れ、洗濯を重ねても撥水性能が落ちにくい。
- 繊維に固着した撥水層が多いため、汚れを寄せ付けにくい。

Breathatec

透湿防水素材「ブリザテック」は、生地表面は水をはじき、撥水・防水性能と、内部に滞留した湿気を外部に放散する性能を兼ね備えた高機能素材です。

微多孔質の膜が水滴を通さず、湿気を逃がす

中層に形成した特殊なポリウレタンの微多孔質膜構造により、この膜の表面側が1~30マイクロメートルの細かい孔の開いた孔構造で、水滴はこの膜を通過できず、湿気は通過して外部に放出します。



特殊微多孔質膜
生地部

■二層構造の拡大写真 *拡大倍率×200

【メカニズム】
雨&風 水蒸気 汗

【性能表】

透湿度 (g/m ² ・24hrs)	耐水圧 (kpa)
5,000g	50kpa
10,000g	100kpa
15,000g	150kpa
	200kpa
	250kpa

ブリザテック



ネイビー



ジャンパー寸法表

	S	M	L	LL	3L	5L
着丈	70	72	74	76	78	82
胸周り	118	122	126	130	134	142
袖丈	86	87	89	91	93	97

パンツ寸法表

	S	M	L	LL	3L	5L
総丈	99	102	105	108	111	117
股下	68	70	72	74	76	80
ウエスト	104	108	112	116	120	128

Technology

高周波ウェルダー加工

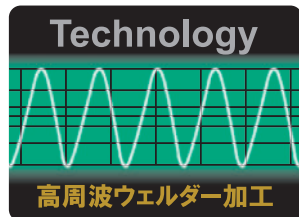

高周波ウェルダー加工は「内部加圧」素材に高周波を発振させて、分子を激しく振動させ分子運動による発熱を利用して溶着します。
素材内部から均一に加熱することで溶着強度に優れ品質の安定した溶着加工を行うことができます。

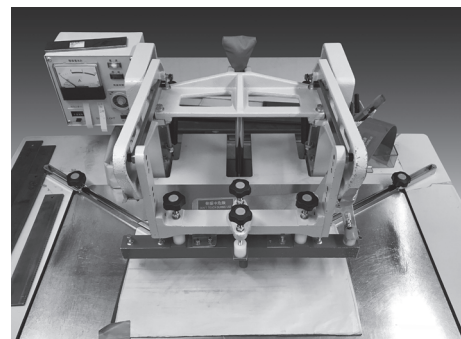

Material

完全防水コーティング素材

テント・トラックの幌などに使用されている素材と同じ構造の生地で、ポリエステル系などで織った生地にPU/PVCコーティングを施した素材です。防水機能に優れ、破れにくくとても丈夫、透湿性能は備えていません。

ポリウレタンコーティング防水素材

柔らかくストレッチ性のあるポリウレタン防水生地を採用、ポリエステル系などで織った生地にポリウレタンコーティングを施した素材です。ストレッチ性に優れ、軽くて快適な着心地を実現、軽量レインウエア素材。

ポリウレタン防水 / 透湿防水素材

特殊なポリウレタンの微多孔質膜構造により、この膜の表面側が1～30マイクロメートルの細かい孔の開いた孔構造で、水滴はこの膜を通過できず、湿気は通過して外部に放出します。

Function

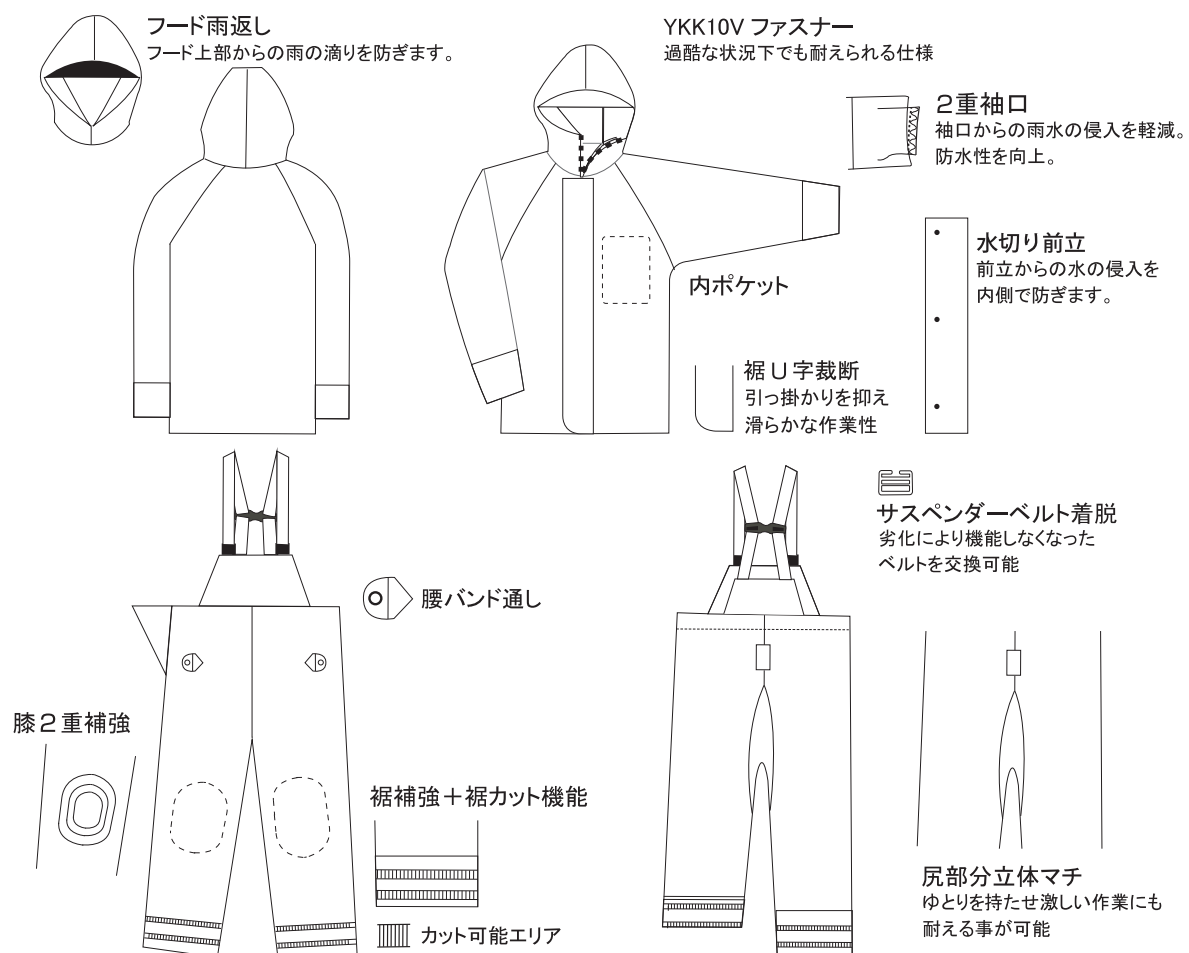

着用方法・お手入れ・保管に関する注意

洗濯は必ず手洗いで、洗濯機・脱水機・乾燥機等は使用しないで下さい。

生地への損傷・剥離等のトラブルの原因となります。

衣類に付着した油や泥等の汚れ、塩分・カビ等は、漏水の原因となります。

着用後は、生地表面の汚れを洗い流し、汚れのひどい部分はスポンジ等の柔らかい布に薄めた中性洗剤をしみ込ませて、軽くたたきように汚れを落として下さい。その後、十分にすすいだ後、風通しの良い場所で十分に乾燥させて下さい。

ウェアの素材機能（撥水・防水加工など）は、使用しなくても経年変化で劣化します。

保管時は車中やトランクルーム等の倉庫や炎天下など温度の上がる場所や湿気の多い場所に放置せず、風通しの良い場所で保管をおすすめします。

長時間経過した商品は、使用頻度にかかわらず経年劣化（加水分解など）による素材の剥がれなど発生し機能低下することがあります。

長時間、日光等の強い光に当たると脱色 変色の可能性があります。

Company Profile

会社名 株式会社フレック（英語表記：FREK CO.,LTD）

代表者 桑添 剛

資本金 10,000 千円

住 所 〒640-1131 和歌山県海草郡紀美野町動木 1873

連絡先 TEL073-489-2126 / FAX073-489-5491

E-mail frek-yk@mbn.nifty.com

URL <http://www.rakuten.co.jp/marine-mate/>

中世ヨーロッパ、スコットランドの漁師町で羊の毛の編み物で作られたオイルスキンが、防水作業衣の始まりとされています。

その後1800年代後半、北欧の厳しい天候から漁民を守るために次々と新しい防水作業衣が改良されてきました。

我が国における防水衣料として古くはシュロから作った蓑、油紙を使ったレインウェアを経てゴム・塩ビ・透湿素材・・・

と変換しながら現在に至っています。私たちは、国内工場を拠点とし、過酷な環境で着用されるお客様に満足いただける

製品作り、素材の企画開発を進めています。着心地に優れた機能性を追求し、自然に人にやさしい防水作業衣を作りたい！

この一心で日頃から素材に機能性に、こだわりを持って研究を重ねてまいりました。

おかげさまで、一步一步その結果が現れつつあります。

レジャー用からハードな業務作業用まで、ユーザーの満足の高い製品を今後も作り続けていきたいと思っています。